

スタンドポール取付方法

SP-J2/SP-JWPブロックカバー組み立て

①ブロックカバー(後)取付

ブロックカバー(後)の柱を取付ける位置にスプリングワッシャー、ワッシャー(大)を柱用ビスを通して内側から差し込み、外側から柱(下)、柱取付部品を取付け、ワッシャー(大)柱取付部品用蝶ナット(中)で固定します。

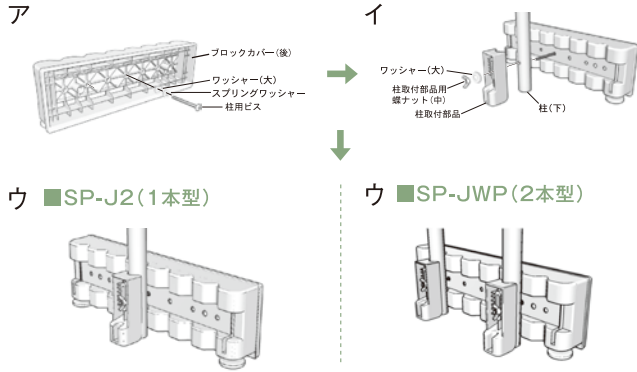

ウ ■SP-J2(1本型)

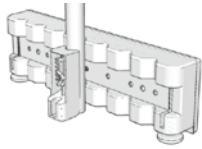

ウ ■SP-JWP(2本型)

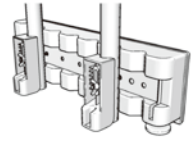

②ブロックカバー(前)取付

ブロックカバー(前)を市販のブロックにかぶせ、ブロックカバー用六角ボルト(特長)をカバーのすり鉢状の穴から差し込みます。

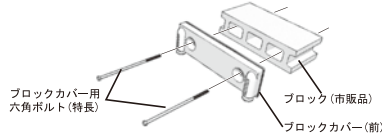

③ブロックカバー前後取付ます

①で組んだブロックカバー(後)と、②で組んだブロックカバー(前)をボルト用の穴を合わせて組み合わせ

ボルト用の飛び出た穴にボルトの先端が合うようにして取付けます。

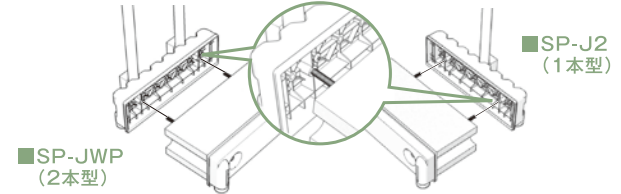

④ブロックカバー用蝶ナット(大)を取付けます

ブロックカバー用蝶ナット(大)をブロックカバー用六角ボルト(特長)に取付けて、六角頭側を付属のスパナで締めて固定します。

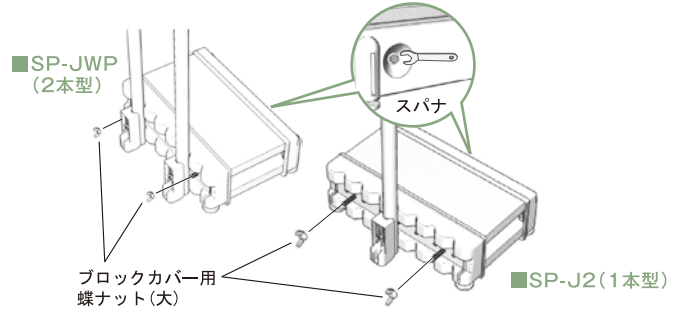

SP-J2/SP-NE1ポスト底面・背面への取り付け

①底面への取り付け

ポスト底面の取付穴と台座の穴を合わせ、ポスト用六角ボルト(短)にワッシャーを取付けた物をポスト内側から差し込、台座側からポスト用蝶ナット(小)で固定します。

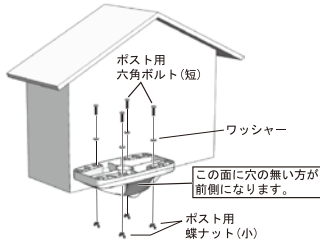

②底面への取り付け

ポールに台座を差し込、台座用ナベビス(長)薄ワッシャー・六角ナットで固定します。

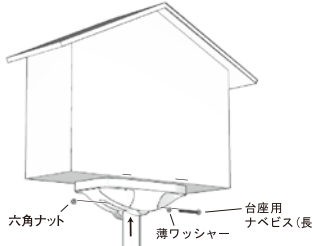

①背面への取り付け

ポスト背面の取付穴と台座の穴を合わせ、ポスト用六角ボルト(短)にワッシャーを取付けた物をポスト内側から差し込、台座側からポスト用蝶ナット(小)で固定します。

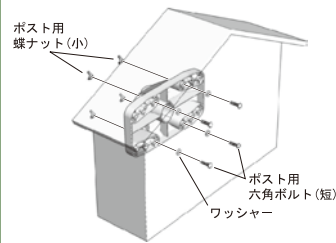

②底面への取り付け

ポールに台座を差し込、台座用ナベビス(長)薄ワッシャー・六角ナットで固定します。

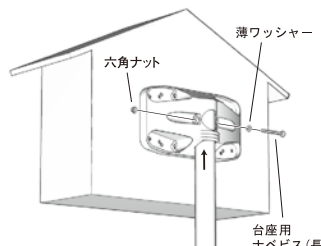

SP-JWP/SP-NE2/SP-JUWポスト底面・背面への取り付け

①底面への取り付け

台座を台座用六角ボルト(長)、ワッシャー台座用ポスト用蝶ナット(小)で固定します。

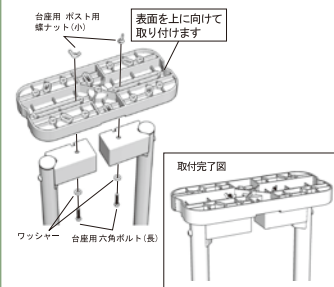

①背面への取り付け

ワッシャーを台座用六角ボルト(長)にはめ、台座取付部品の下側から穴に差し込みます。

②背面への取り付け

台座を取り付け、台座用ポスト用蝶ナット(小)で固定します。

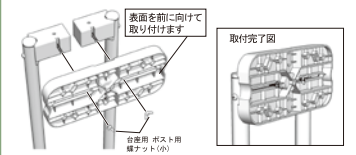

③背面への取り付け(共通)

ポストの穴(底面又は背面の)と台座の穴を合わせ、ポスト用六角ボルト(短)にワッシャーを取付けたものをポストの内側から差し込、台座用ポスト用蝶ナット(小)で固定します。

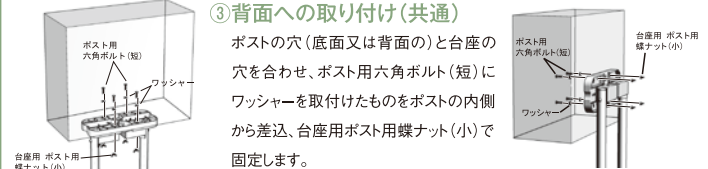

SP-JUW/SP-JUS 自立・埋込式ポール

詳細は商品に同梱の説明書をご確認ください

①市販の物干し台を利用した自立タイプ

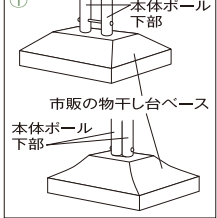

②埋込みタイプ

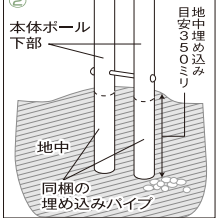

※物干し台ベースのタイプをご確認の上、市販の物をご用意ください。
※埋め込みパイプは商品に同梱されています。

門扉・フェンス設置

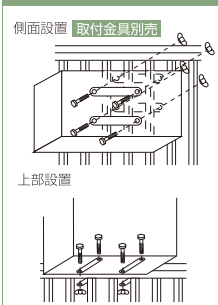

壁面取付け(木部)

